

План возводимых перегородок

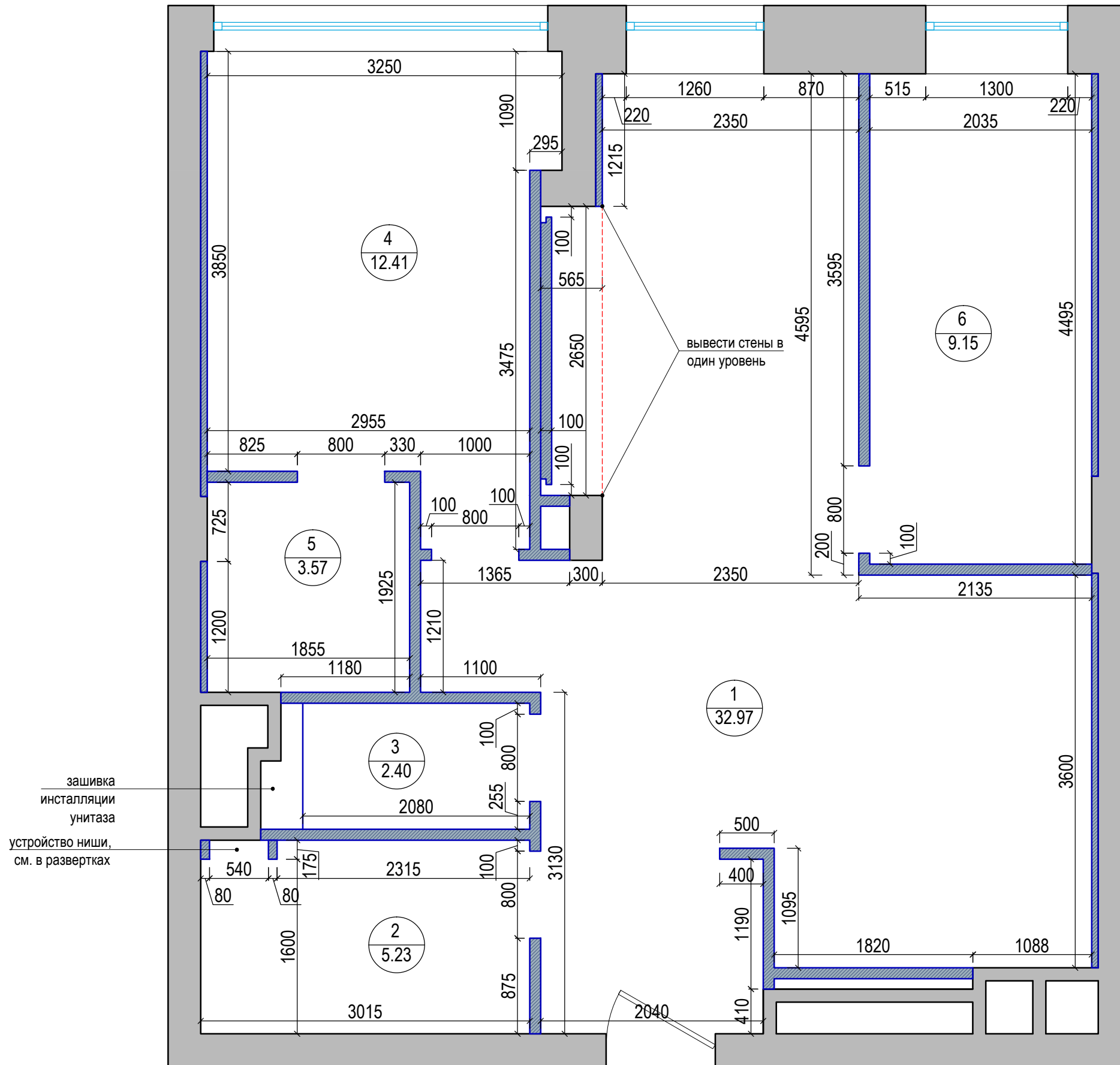

ЭКСПЛИКАЦИЯ ПОМЕЩЕНИЙ

№ п/п	Наименование	Площадь, м ²
1	Кухня-гостиная	32,97
2	Ванная	5,23
3	Сан.узел	2,40
4	Спальня	12,41
5	Гардеробная	3,57
6	Детская	9,15
Итого		65,73

УСЛОВНЫЕ ОБОЗНАЧЕНИЯ

обозначение	наименование
	Возводимые перегородки
	Существующие конструкции

План привязки розеточных групп и электровыводов

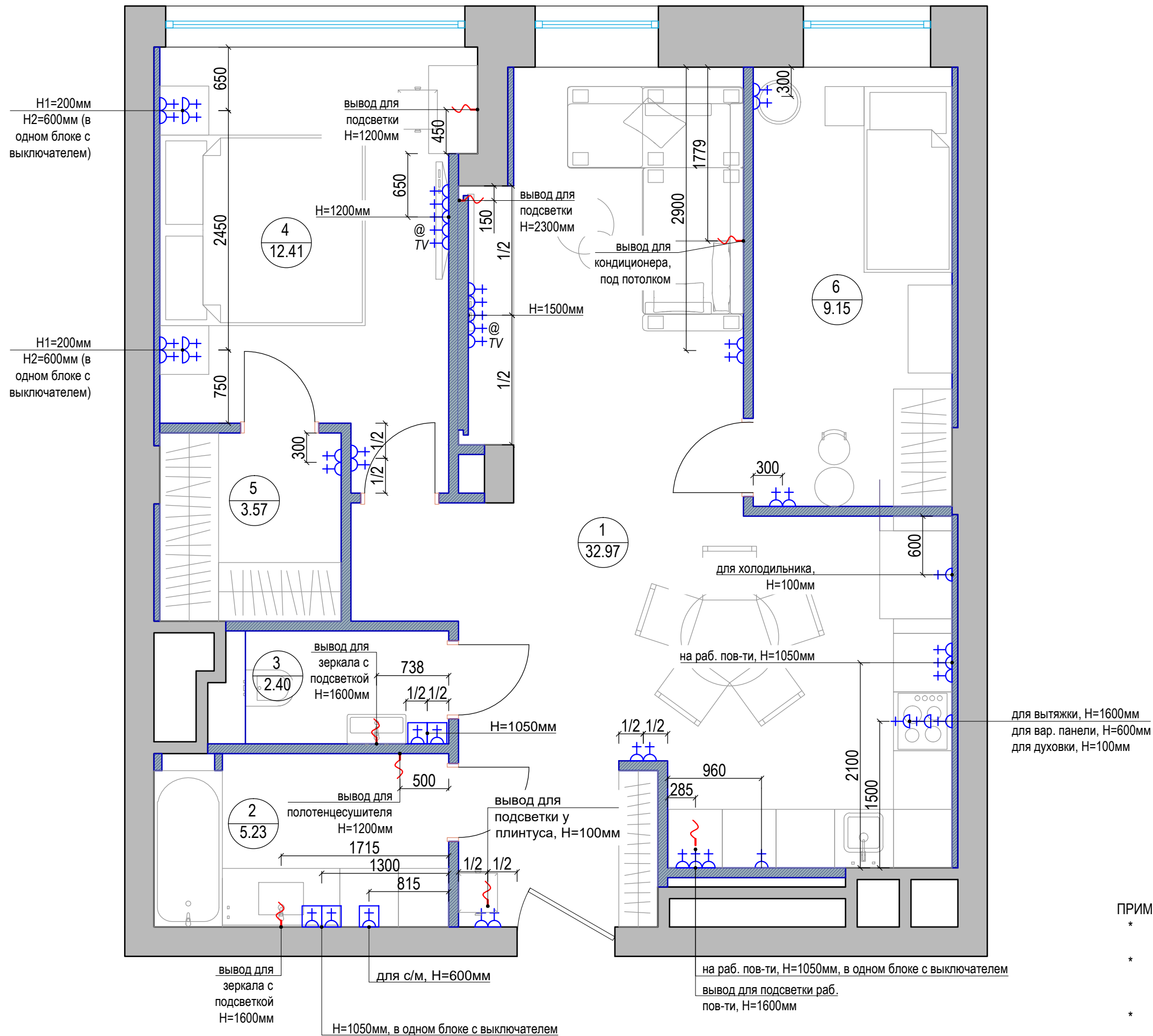

ЭКСПЛИКАЦИЯ ПОМЕЩЕНИЙ

№ п/п	Наименование	Площадь, м ²
1	Кухня-гостиная	32,97
2	Ванная	5,23
3	Сан.узел	2,40
4	Спальня	12,41
5	Гардеробная	3,57
6	Детская	9,15
Итого		65,73

УСЛОВНЫЕ ОБОЗНАЧЕНИЯ

обозначение	наименование
	Розетка силовая 220V
	Герметичная розетка 220V
	Розетка TV/Sat
	Розетка компьютерной сети Rj45
	Вывод 220V

ПРИМЕЧАНИЯ:

- * Розетки располагать на высоте 200 мм от ур. чист. пола, если не указано иное;
- * Все горизонтальные и вертикальные привязки розеток и выключателей даны по центру изделия, у блока - по центру блока;
- * Электрику кухни смотреть совместно с проектом электрики от производителя кухни;

План потолков с указанием
высотных отметок

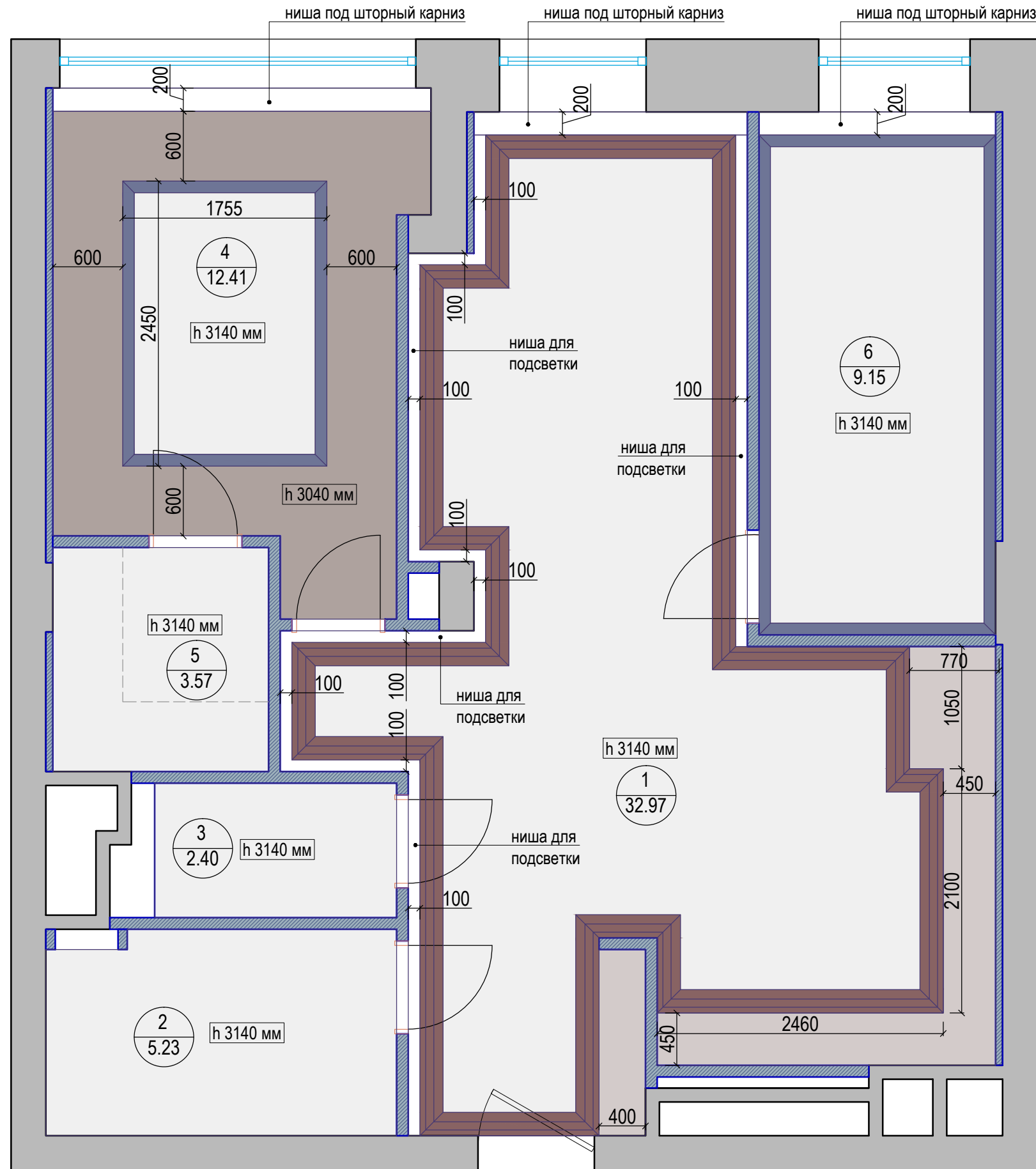

ЭКСПЛИКАЦИЯ ПОМЕЩЕНИЙ

№ п/п	Наименование	Площадь, м ²
1	Кухня-гостиная	32,97
2	Ванная	5,23
3	Сан.узел	2,40
4	Спальня	12,41
5	Гардеробная	3,57
6	Детская	9,15
Итого		65,73

УСЛОВНЫЕ ОБОЗНАЧЕНИЯ

обозначение	наименование	кол-во, м ²
	потолок из ГКЛ, Н= 3140мм	43.35 м ²
	потолок из ГКЛ, Н= 3040мм	7.46 м ²
	потолок из ГКЛ, опуск на высоту карниза	3.67 м ²
	потолочный карниз Огас Decor С396	30.8 м.п
	потолочный карниз Дикарт Кт-220, 80x100мм(н)	21.1 м.п

План привязки осветительного оборудования

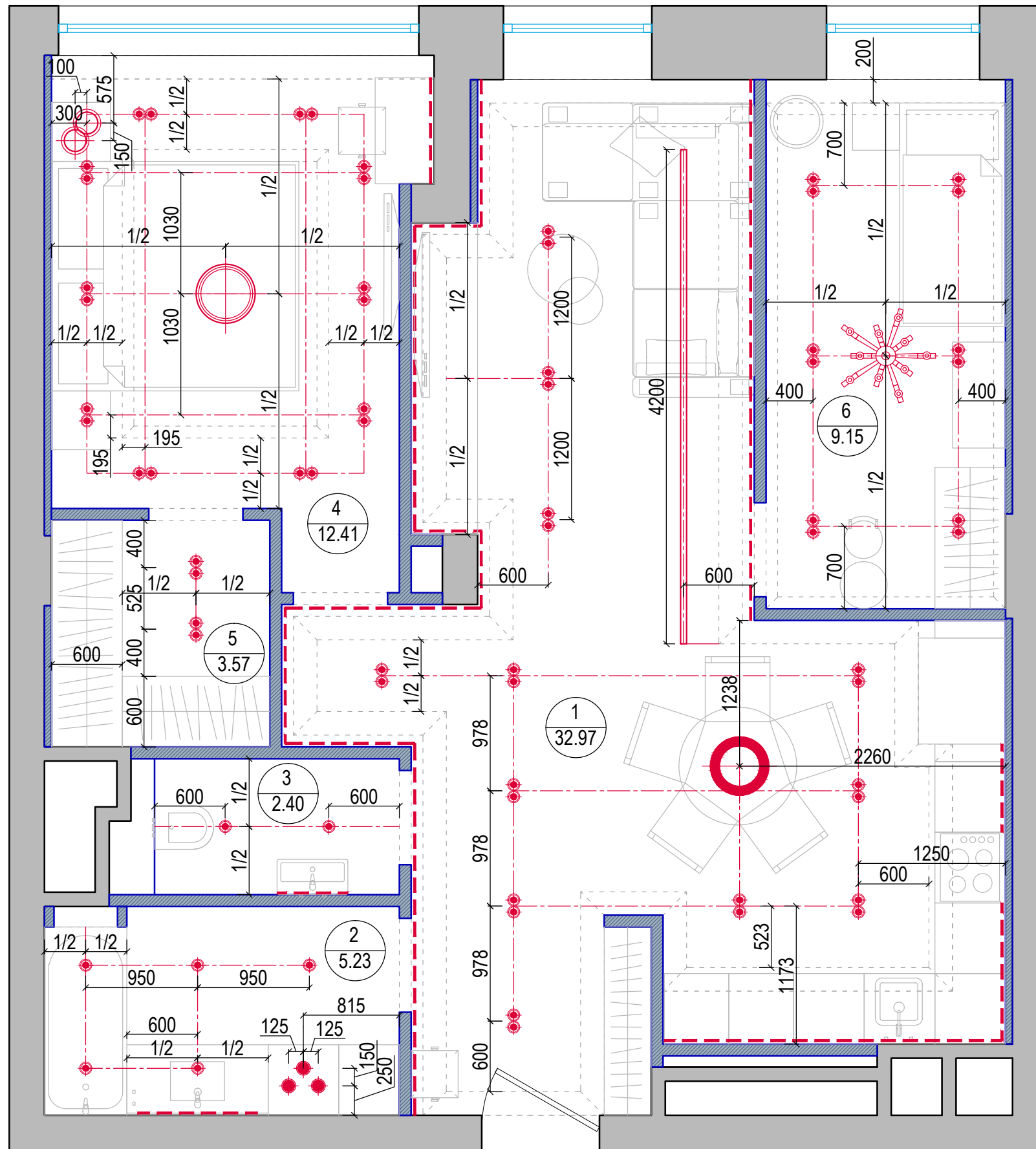

ЭКСПЛИКАЦИЯ ПОМЕЩЕНИЙ		
№ п/п	Наименование	Площадь, м ²
1	Кухня-гостиная	32,97
2	Ванная	5,23
3	Сан.узел	2,40
4	Спальня	12,41
5	Гардеробная	3,57
6	Детская	9,15
Итого		65,73

Обозначение	Наименование	Кол-во
	светильник потолочный встраиваемый, тип 1	7 шт.
	светильник потолочный встраиваемый, тип 2	30 шт.
	светильник встроенный (линия)	4.2 мп
	светильник подвесной, тип 1	3 шт.
	светильник подвесной, тип 2	2 шт.
	люстра потолочная, тип 1	1 шт.
	люстра потолочная, тип 2	1 шт.
	люстра потолочная, тип 3	1 шт.
	светодиодная подсветка	-

ПРИМЕЧАНИЯ:

- * Электрику кухни смотреть совместно с проектом электрики от производителя кухни;
- * У осветительных приборов с низким напряжением предусмотреть трансформатор;
- * Светодиодную ленту закладывать частями во избежание использования трансформаторов с вентилятором;

План привязки выключателей с указанием групп включения светильников

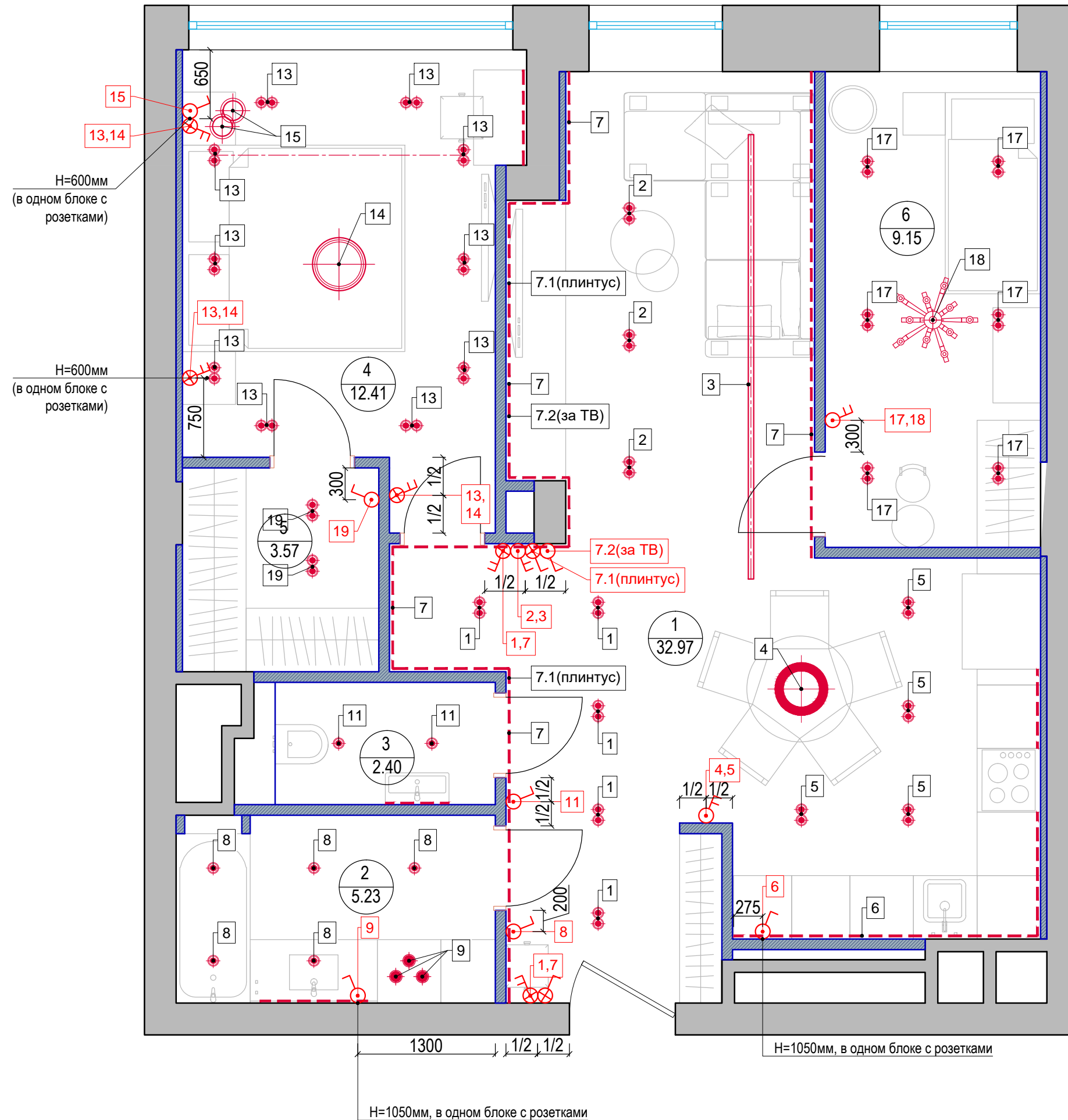

ЭКСПЛИКАЦИЯ ПОМЕЩЕНИЙ		
№ п/п	Наименование	Площадь, м ²
1	Кухня-гостиная	32,97
2	Ванная	5,23
3	Сан.узел	2,40
4	Спальня	12,41
5	Гардеробная	3,57
6	Детская	9,15
Итого		65,73

УСЛОВНЫЕ ОБОЗНАЧЕНИЯ	
	выключатель одноклавишный
	выключатель двухклавишный
	выключатель одноклавишный проходной
	выключатель двухклавишный проходной
	обозначение группы светильников
	обозначение выключателя соответствующей группы светильников



ПРИМЕЧАНИЯ:

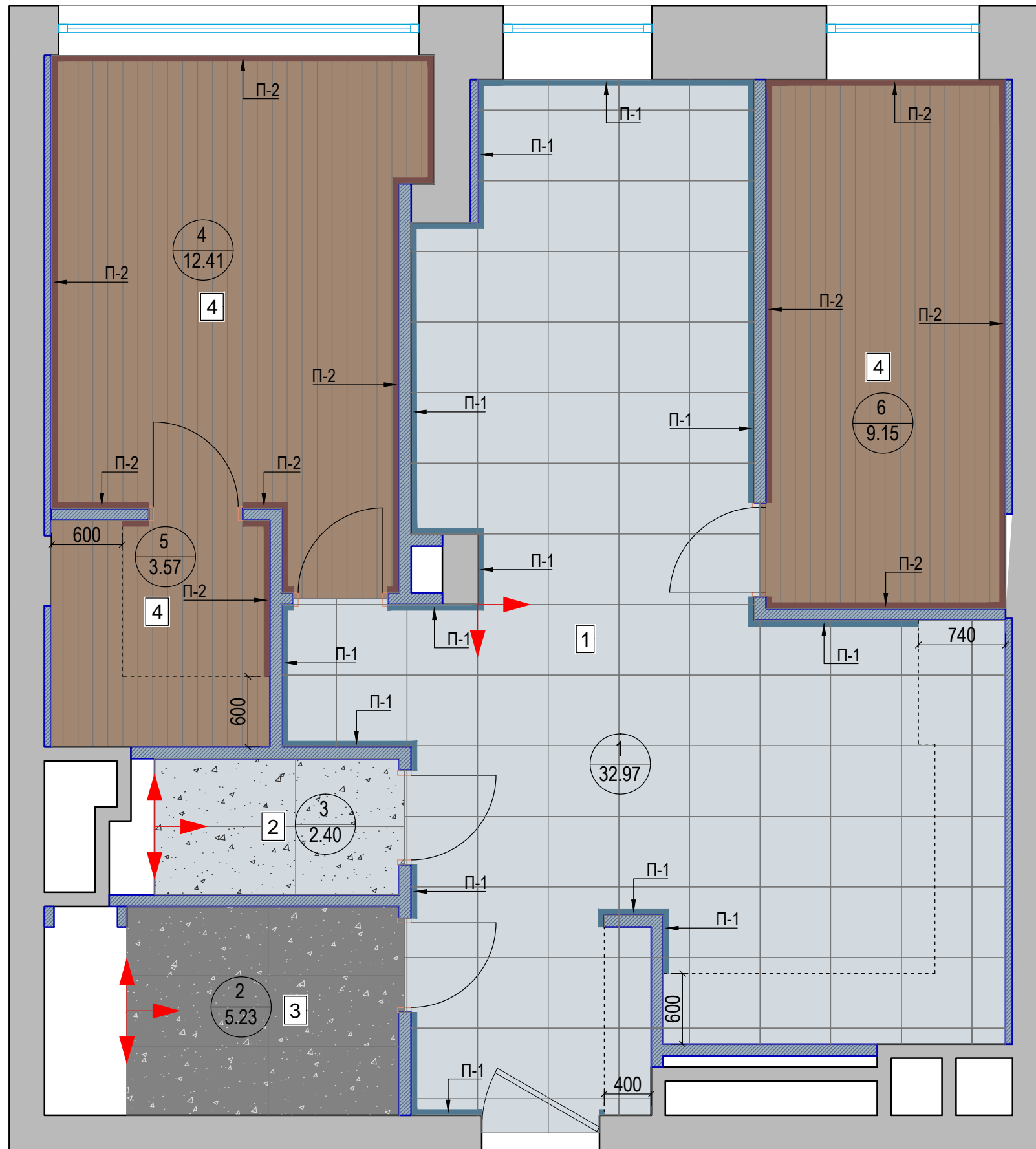

- * Выключатели располагать на высоте 900 мм от ур. чист. пола, если не указано иное;
- * Все горизонтальные и вертикальные привязки розеток и выключателей даны по центру изделия, у блока - по центру блока;
- * Электрику кухни смотреть совместно с проектом электрики от производителя кухни;

План раскладки напольных покрытий

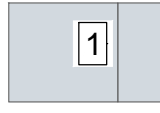
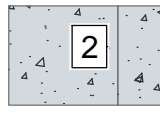

ЭКСПЛИКАЦИЯ ПОМЕЩЕНИЙ		
№ п/п	Наименование	Площадь, м ²
1	Кухня-гостиная	32,97
2	Ванная	5,23
3	Сан.узел	2,40
4	Спальня	12,41
5	Гардеробная	3,57
6	Детская	9,15
Итого		65,73

Экспликация типов напольных покрытий		
Обозначение на плане	Наименование	Кол-во, м ² (без запаса)
	Керамогранит REX CERAMICHE I CLASSICI STATUARIO GLOSSY RET. Размер 600x600 мм	33,30
	Керамогранит REX CERAMICHE I CLASSICI STATUARIO GLOSSY Размер 1200x600 мм	2,43
	Керамогранит REX CERAMICHE I CLASSICI MARQUINIA GLOSSY Размер 1200x600 мм	4,14
	Инженерная доска Fipex дуб Волнат (brushed) 38295	25,30

Экспликация типов плинтусов		
Обозначение на плане	Наименование	Кол-во, м.п (без запаса)
	Плинтус пристенный с подсветкой	19,7
	Плинтус пристенный	27,7

- ПРИМЕЧАНИЯ:
- * Напольные покрытия смонтировать в один уровень во всех помещениях;
 - * Гидроизоляцию произвести в зонах сан. узлов и кухни;
 - * Стыки покрытий между помещениями производить под полотнами дверей;
 - * В местах стыков разных материалов использовать герметик.

План отделки стен

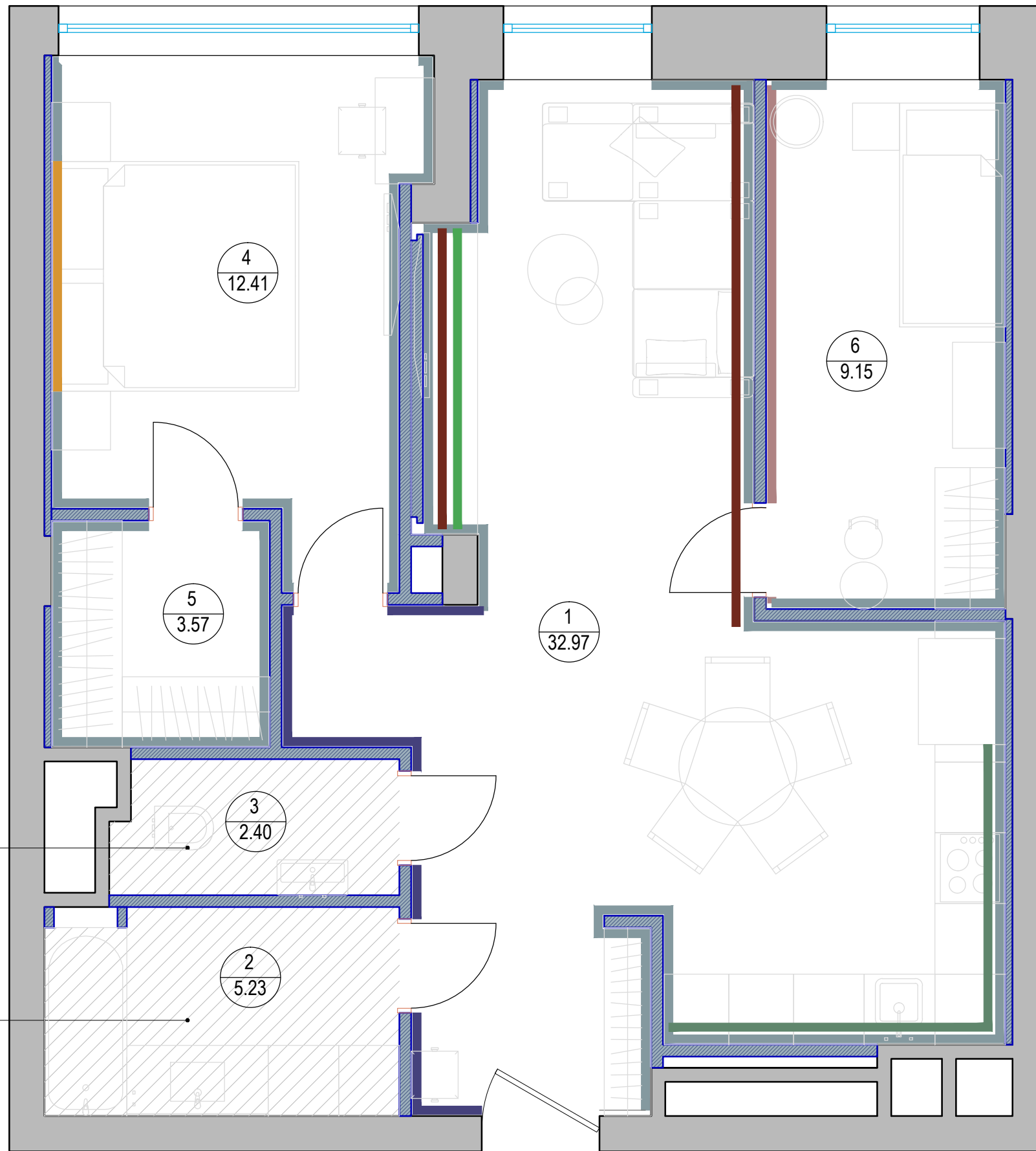

ЭКСПЛИКАЦИЯ ПОМЕЩЕНИЙ		
№ п/п	Наименование	Площадь, м ²
1	Кухня-гостиная	32,97
2	Ванная	5,23
3	Сан.узел	2,40
4	Спальня	12,41
5	Гардеробная	3,57
6	Детская	9,15
Итого		65.73

Обозначение материалов отделки		
Обозначение на плане	Материал	Кол-во, м ²
	Краска Flugger 4311	150.2 м ²
	Зеркальные панели	27.1 м ²
	Обои бесшовные MONDECO Тропики	12.4 м ²
	Текстильная мягкая панель	5.9 м ²
	Кухонный фартук	3.3 м ²
	Декоративный фриз Artpole SF41	7.2 м.п
	Мрамор	3.43 м ² см. в развертках

Развертка стен санузла

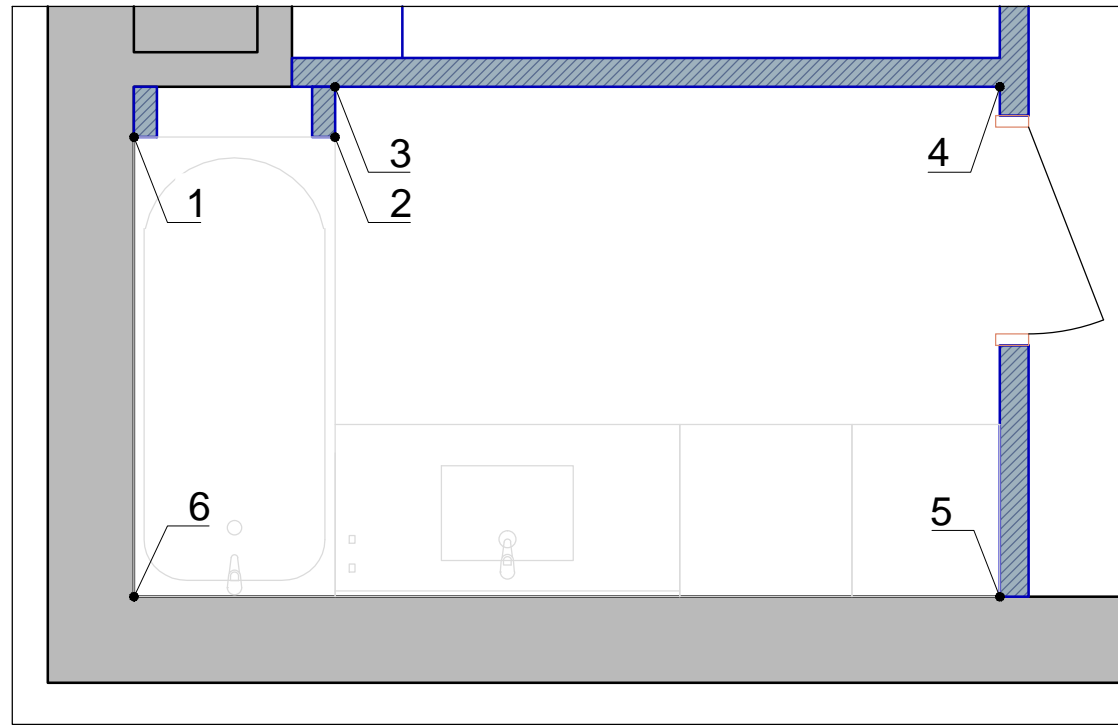

Керамогранит REX
CERAMICHE
I CLASSICI STATUARIO
GLOSSY
Размеры: 600x1200мм
Кол-во: 27.36 м²

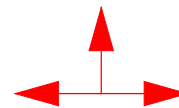

Обозначение
начала раскладки
плитки

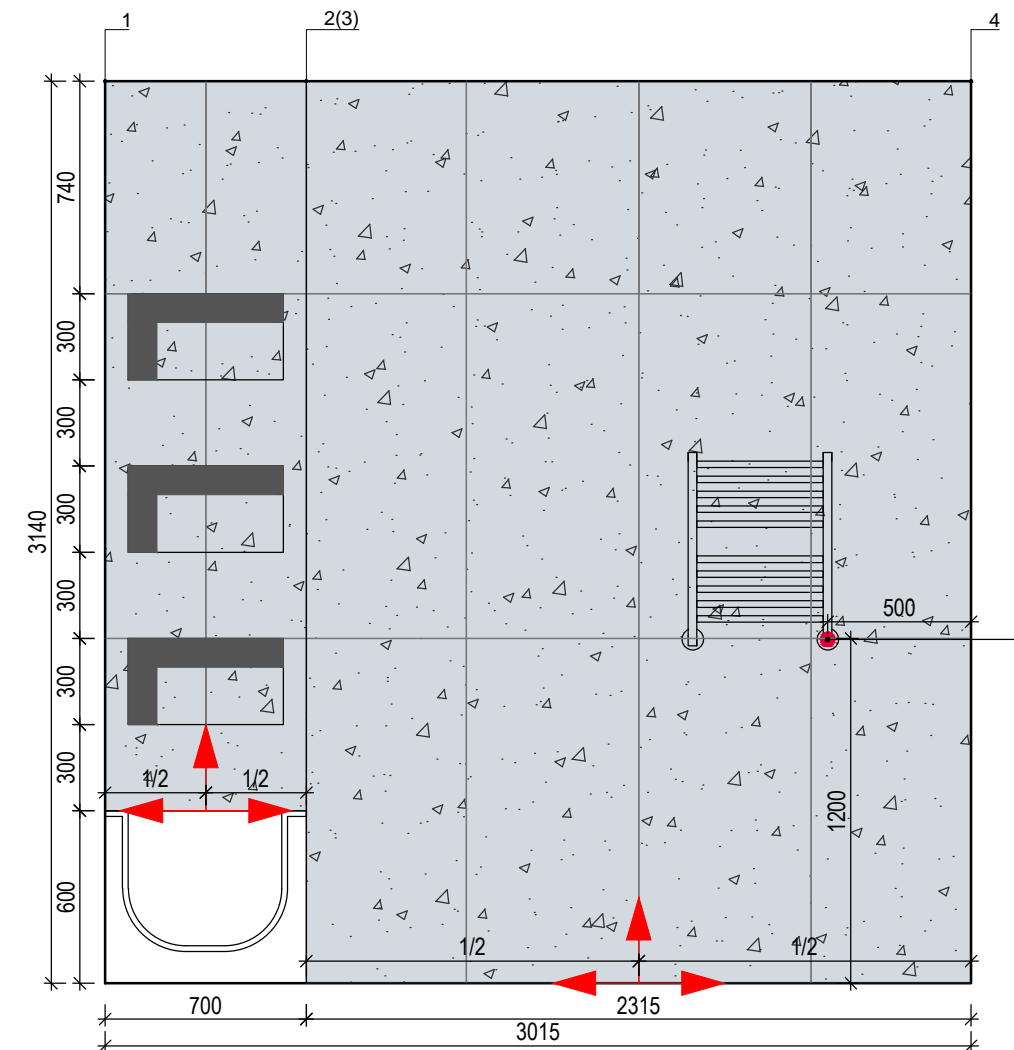

Вывод
для
полотенце-
сушителя

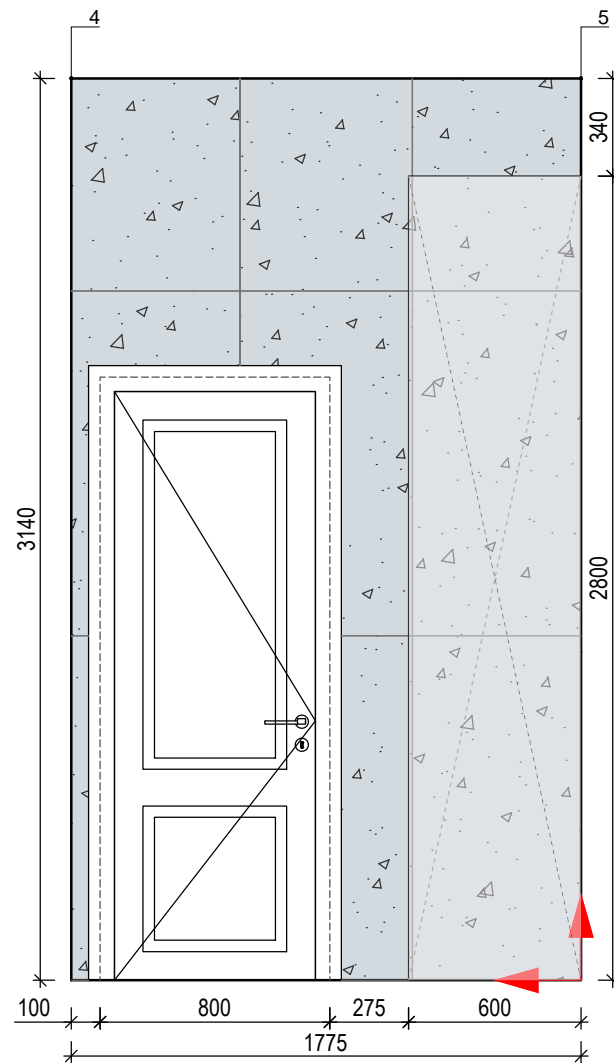

Вывод
для
подсветки
зеркала

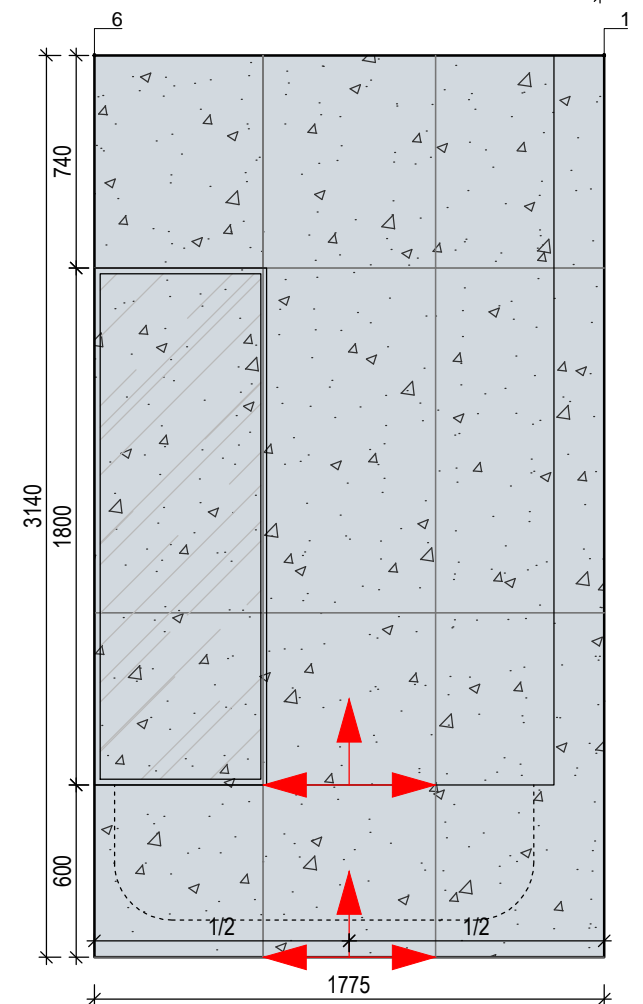
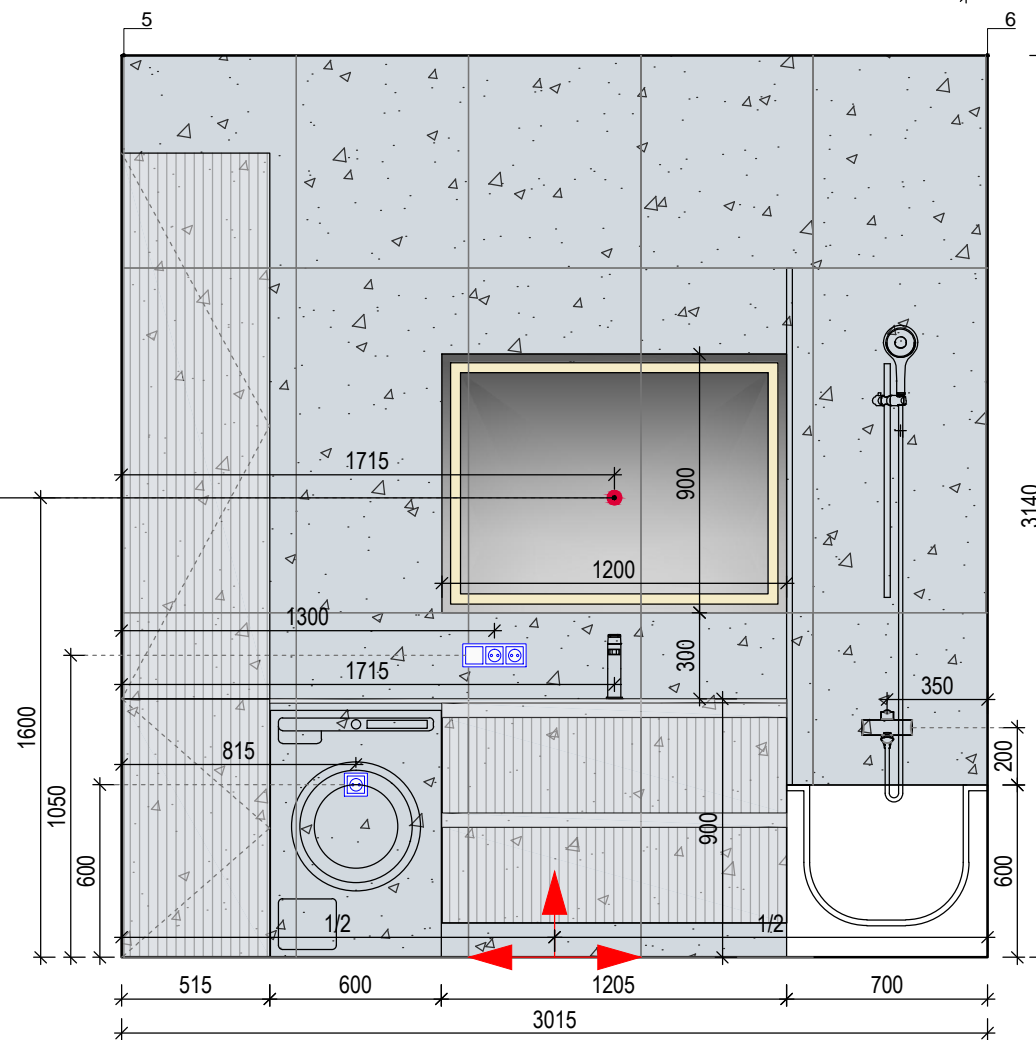

Развертка стены гостиной. Фрагмент

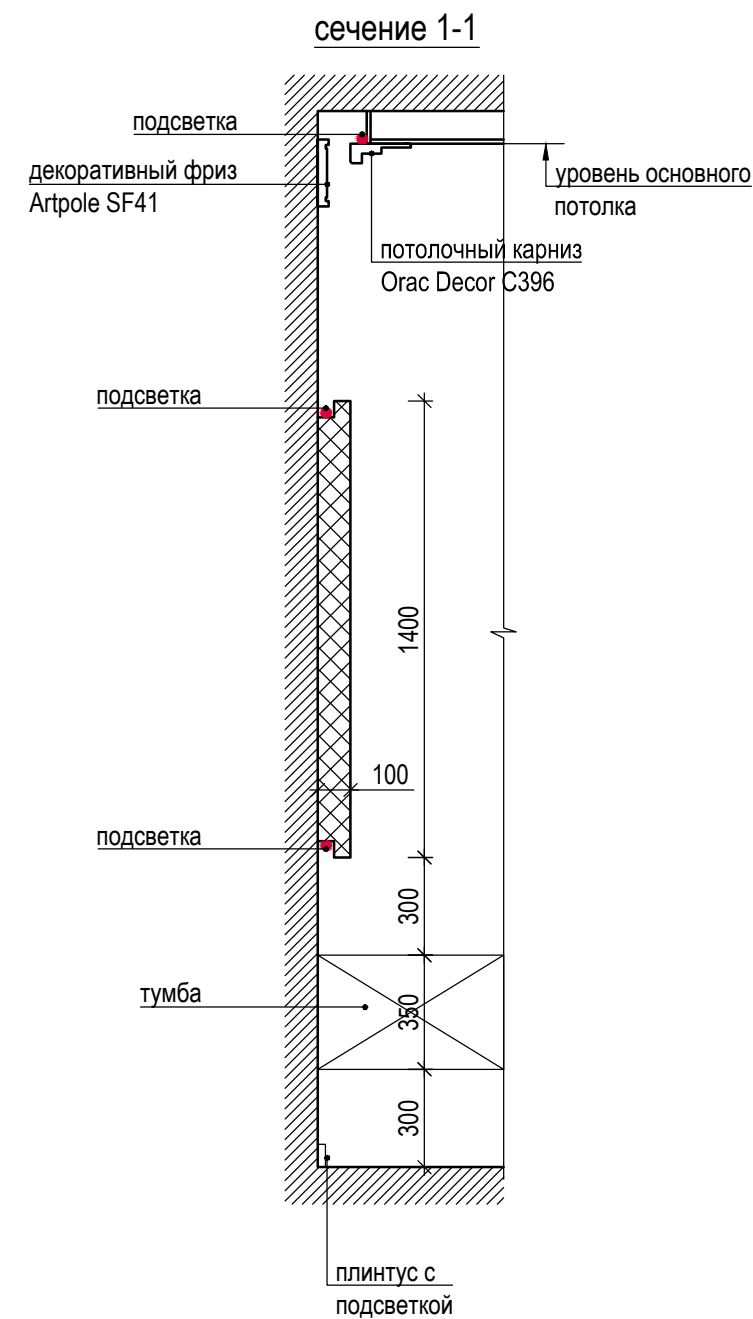
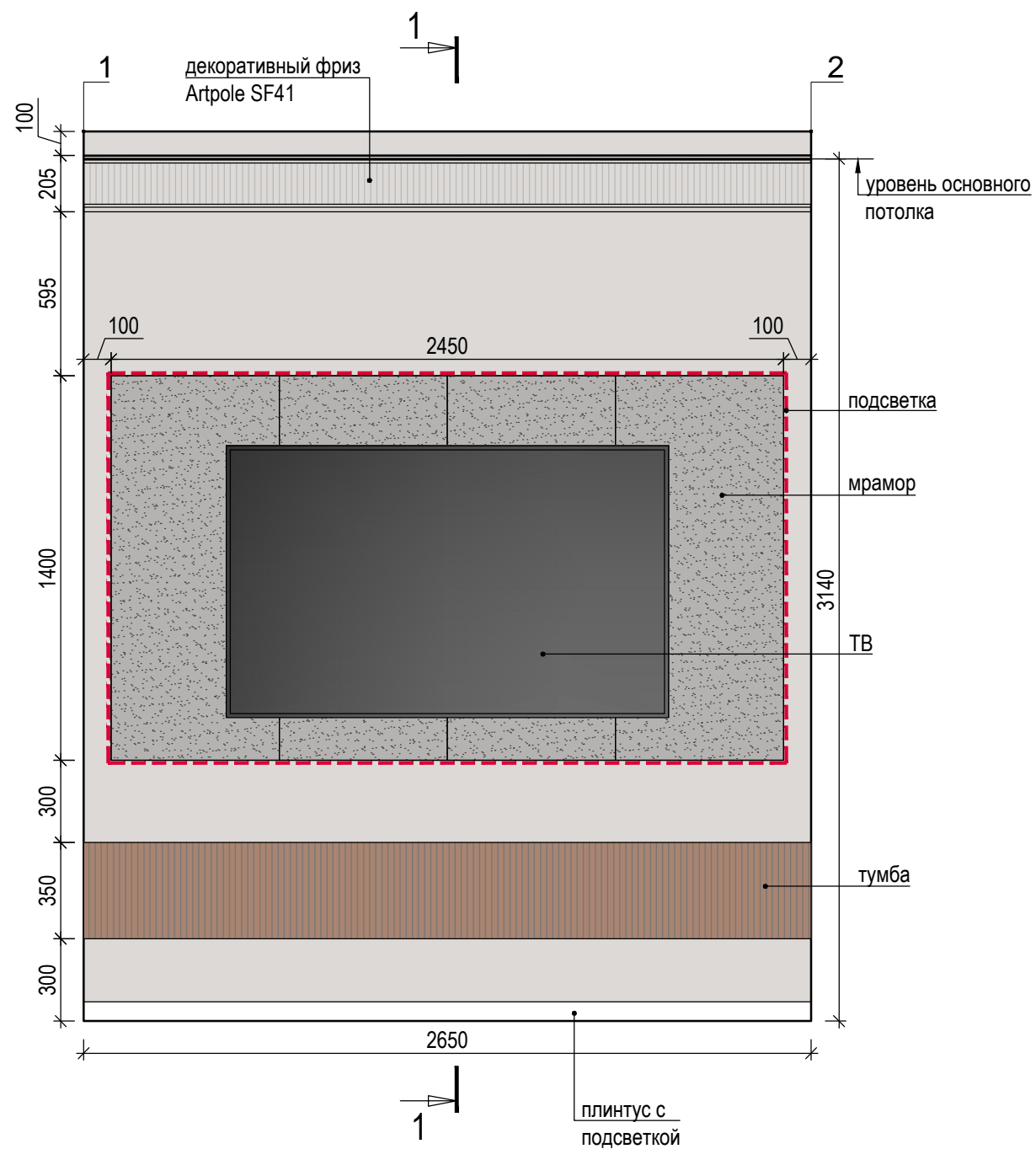
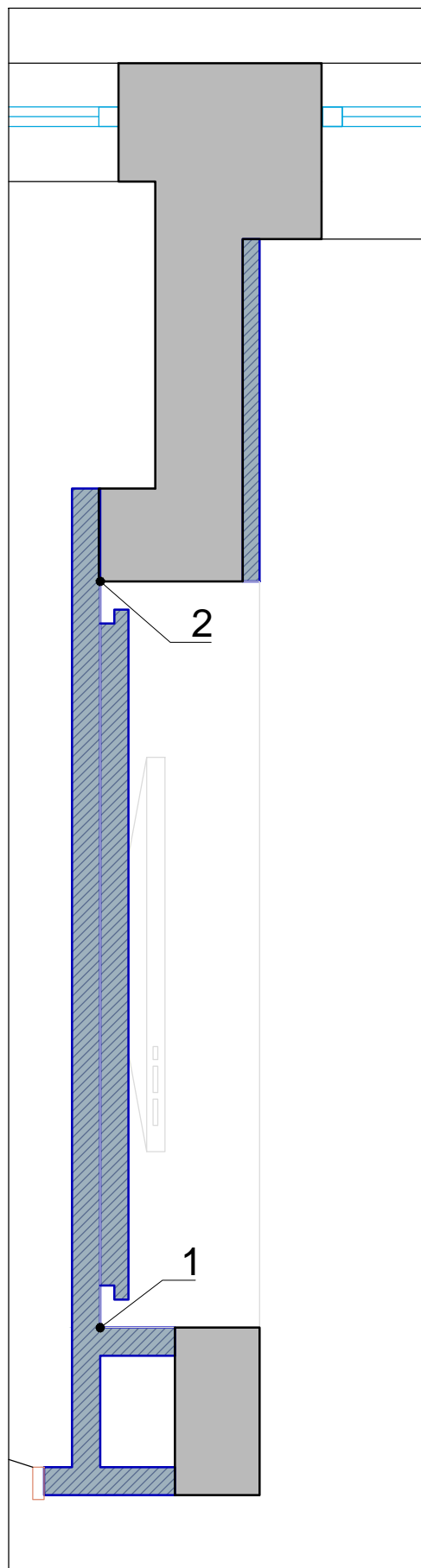

Развертка стен санузла

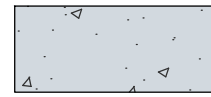
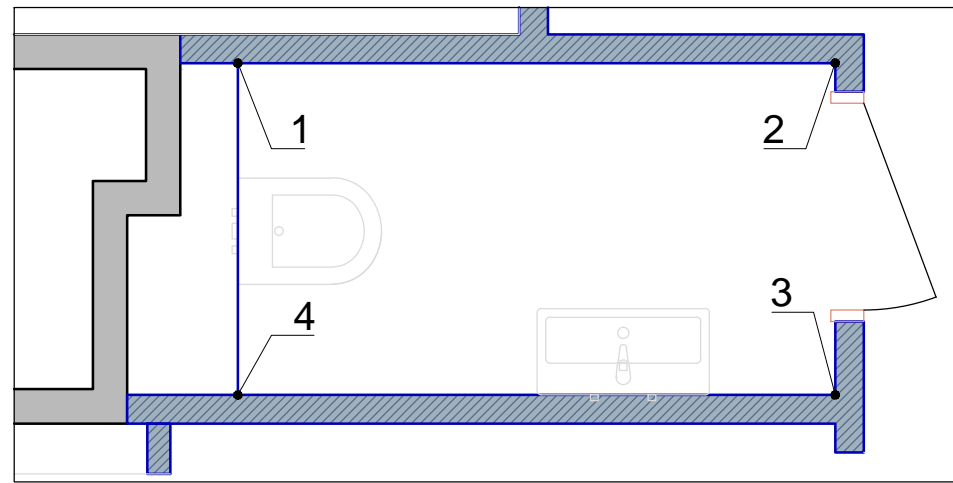

Керамогранит REX
CERAMICHE
I CLASSICI STATUARIO
GLOSSY
Размеры: 600x1200мм
Кол-во: 14.80 м²

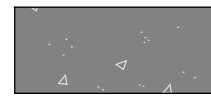

Керамогранит REX
CERAMICHE
I CLASSICI MARQUINIA
GLOSSY
Размеры: 600x1200мм
Кол-во: 3.63 м²

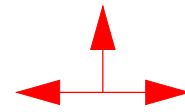

Обозначение начала раскладки плитки

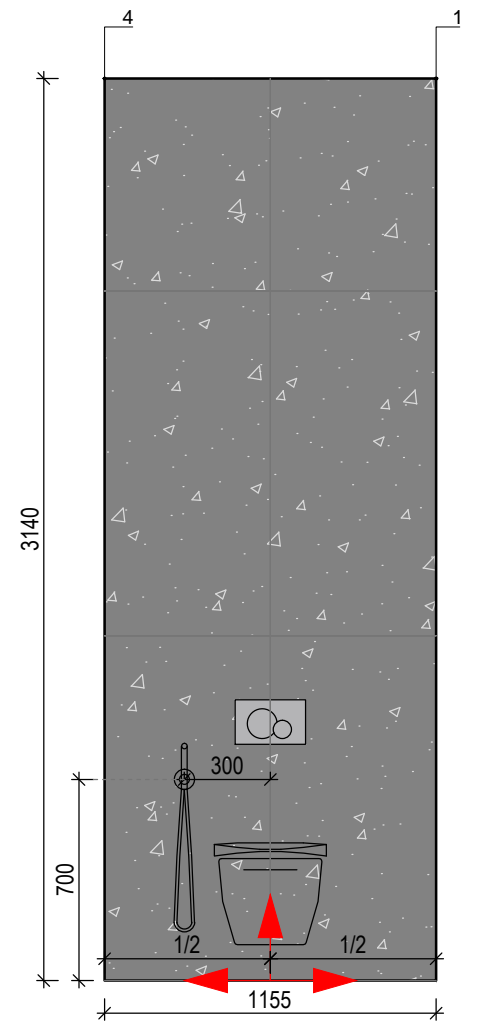
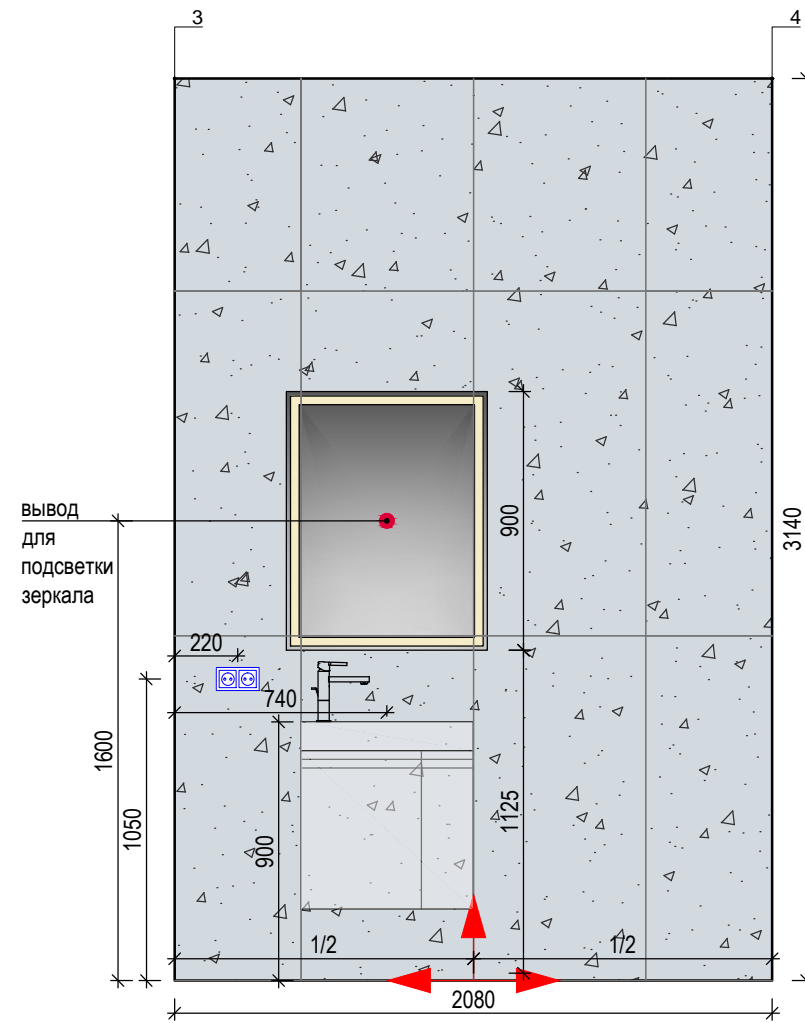
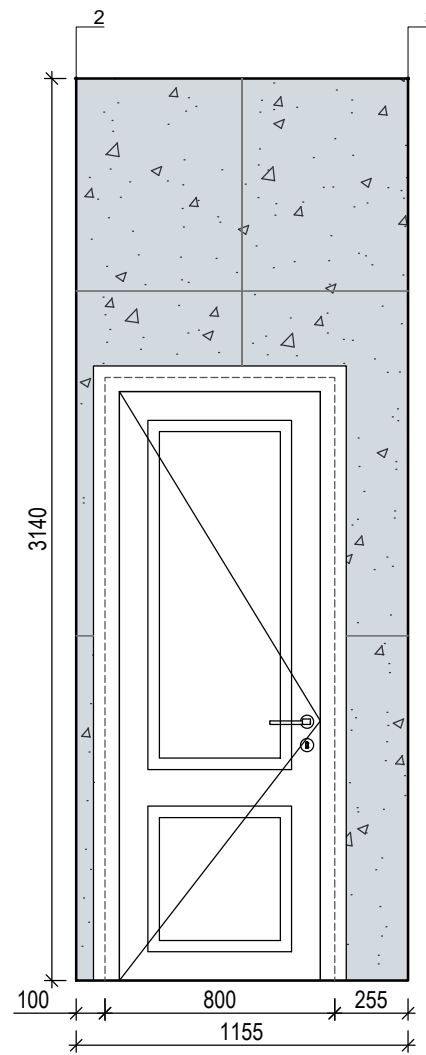
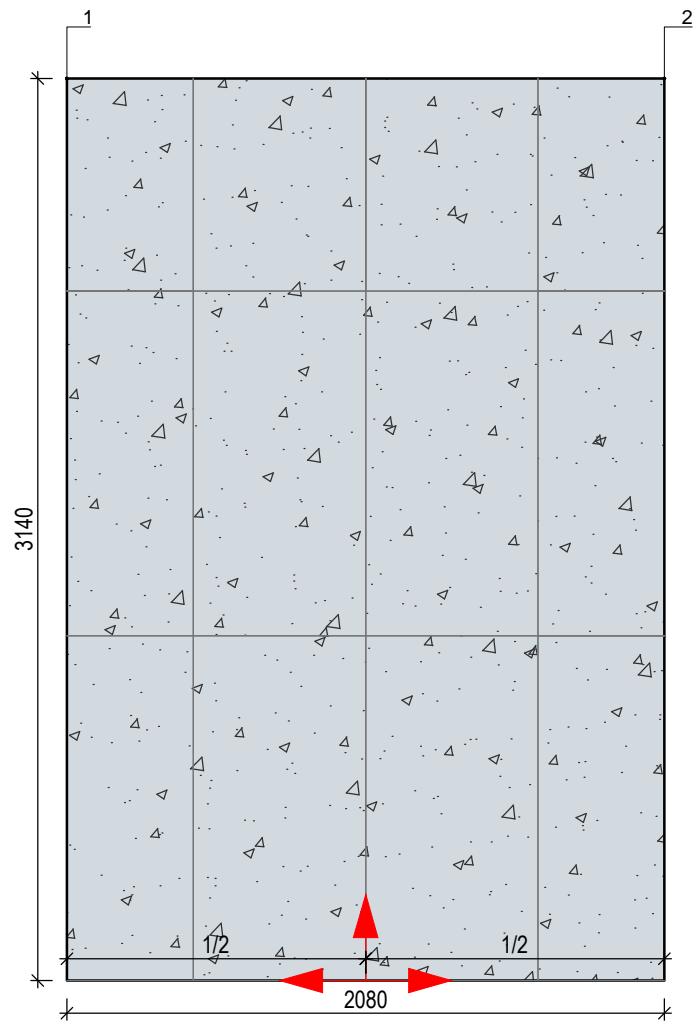

Визуализаци. Кухня-гостиная

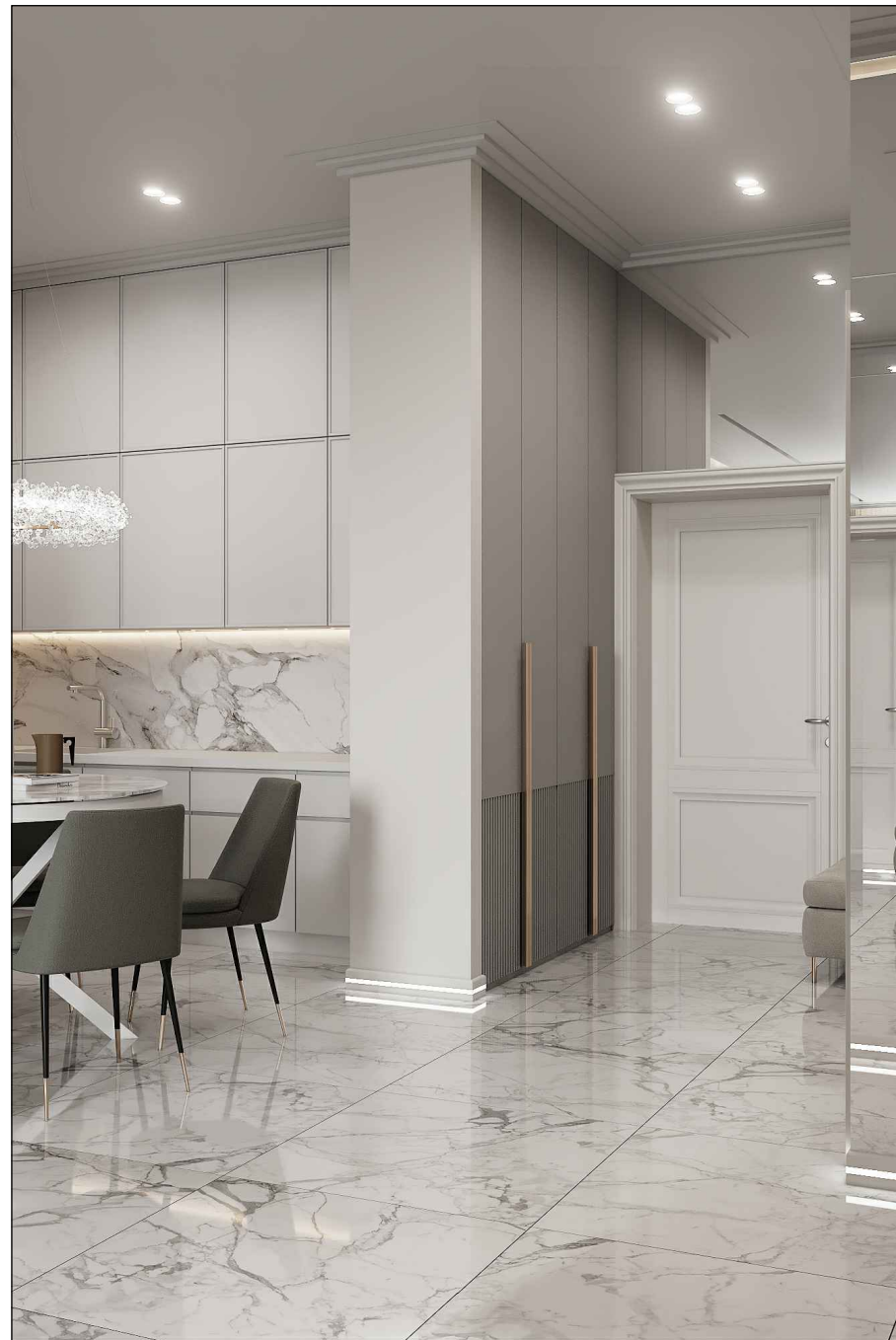

Визуализаци. Кухня-гостиная

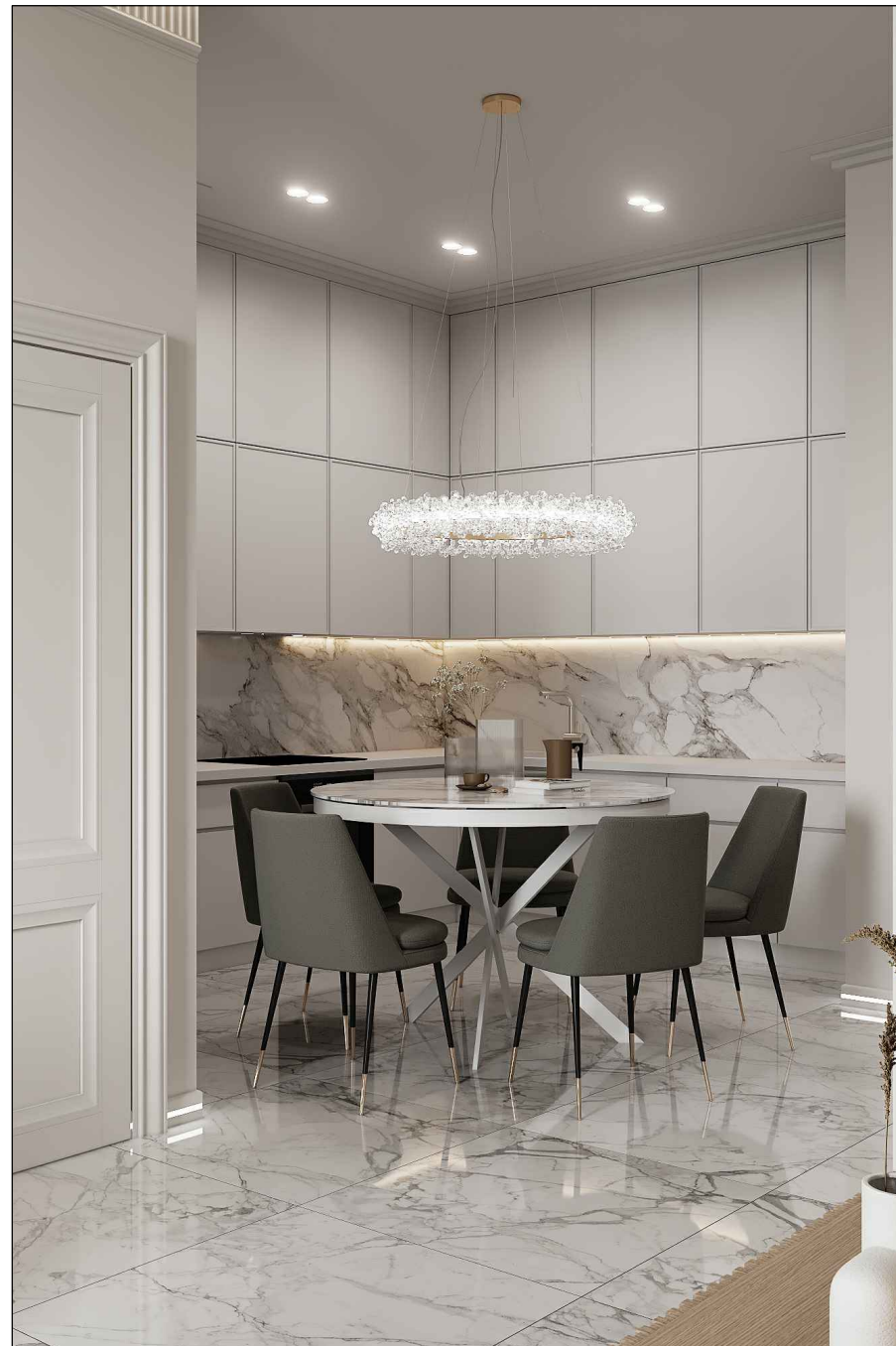

Визуализаци. Кухня-гостиная

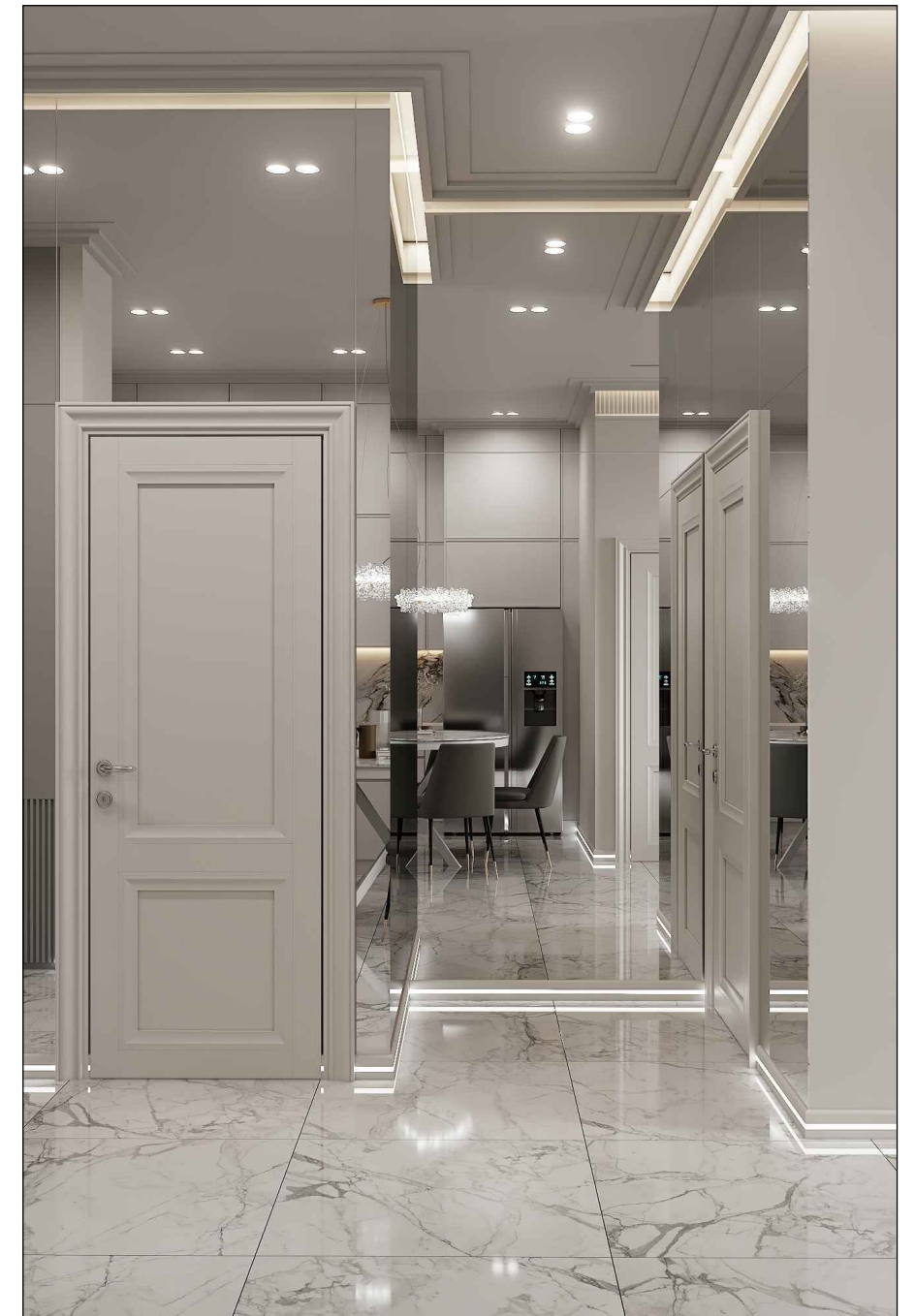

Визуализаци. Ванная



Визуализаци. Ванная



Визуализаци. Сан. узел



Визуализаци. Гардеробная

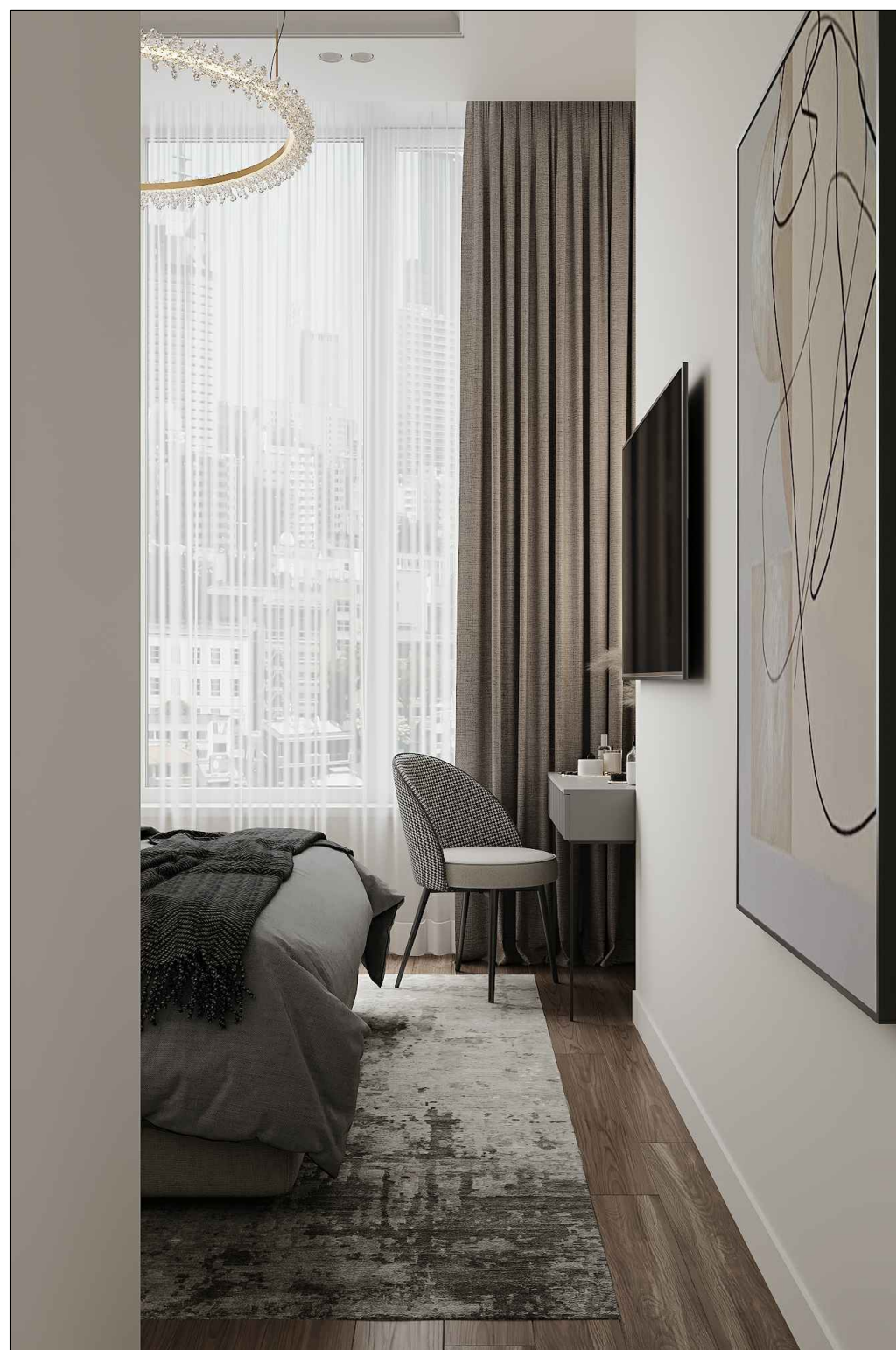

Визуализаци. Гардеробная



Визуализаци. Гардеробная



Визуализаци. Спальня



